

6 720 646 606-00.10

Logamax plus

GB072-24
GB072-24K

Kullanıcı için

Lütfen kullanmadan önce
dikkatle okuyunuz

Önsöz

Sayın Müşterimiz,

Isıtma bizim işimiz ve üstelik 275 yılı aşkın bir süredir. Baştan beridir tüm enerjimizi ve tutkumuzu, kendinizi iyi hissedeceğiniz bir iklim için size kişisel çözümler geliştirmek için harcıyoruz.

Söz konusu olanın ısı, sıcak su veya havalandırma olması fark etmez. Bir Buderus ürünü edindiğinizde, çok verimli bir ısıtma teknolojisi ile birlikte, size uzun bir süre boyunca ve güvenilir bir şekilde konfor sunacak olan kendini kanıtlamış Buderus kalitesine sahip olursunuz.

En yeni teknolojileri kullanarak üretim yapıyor ve ürünlerimizin birbirine verimli bir şekilde uygun olmasına dikkat ediyoruz. Ekonomiklik ve çevre duyarlılığı ise her zaman en öncelikli konulardır.

Tercihinizi bizden ve yüksek konfor ile birlikte verimli enerji kullanımından yana kullandığınız için teşekkür ederiz. Bunu sürekli kılmak için kullanma kılavuzunu lütfen dikkatle okuyunuz. Ancak ürününüzle ilgili olarak yine de bir sorun yaşayacak olursanız, lütfen yetkili servisimize başvurunuz. Yetkili servisimiz size yardımcı olmaktan mutluluk duyacaktır.

Yetkili servisimize ulaşamadınız mı? Sorun değil!
Günün her saati aralıksız hizmet veren müşteri hizmetleri merkezimiz var!

Buderus ürününüzü iyi günlerde kullanmanızı dileriz!

Saygılarımızla, Buderus

İçindekiler

1 Sembol Açıklamaları ve Emniyetle İlgili Bilgiler	4	5 Enerji Tasarrufu Bilgileri	14
1.1 Sembol Açıklamaları	4	6 Arızaların Giderilmesi	15
1.2 Emniyetle İlgili Bilgiler	5	7 Bakım	16
2 Cihazla İlgili Bilgiler	6	8 Çevre Koruma/Geri Dönüşüm	17
2.1 Amacına Uygun Kullanım	6	9 Özet Kullanma Kılavuzu	18
2.2 AB Tasarım Uygunluğu Deklarasyonu ...	6	Dizin	19
2.3 Modellere genel bakış	6		
3 Cihazın İşletme için Hazırlanması	7		
3.1 Bağlantılara Genel Bakış	7		
3.2 Bakım Vanalarının Açılması	7		
3.3 Isıtma Tesisatının İşletme Basıncının Kontrol Edilmesi	7		
3.4 Isıtma Devresinin Su ile Doldurulması ...	7		
4 Kullanım	8		
4.1 Kumanda elemanlarına genel bakış	8		
4.2 Ekran göstergeleri	9		
4.3 Cihazın Açılıp Kapatılması	9		
4.4 Isıtmanın Açılması	10		
4.4.1 Isıtma işletmesinin açılması/kapatılması	10		
4.4.2 Maksimum gidiş suyu sıcaklığının ayarlanması	10		
4.5 Sıcak kullanım suyu işletmesinin ayarlanması	11		
4.5.1 Sıcak kullanım suyu işletmesinin açılması/kapatılması	11		
4.5.2 Sıcak Kullanım Suyu Sıcaklığının Ayarlanması	12		
4.6 Kumanda Sisteminin Ayarlanması	12		
4.7 Manuel Yaz İşletmesinin Açılması/ Kapatılması	13		
4.8 Donma Korumasının Ayarlanması	13		

1 Sembol Açıklamaları ve Emniyetle İlgili Bilgiler

1.1 Sembol Açıklamaları

İkaz ve Uyarılar

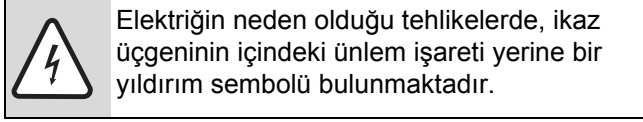
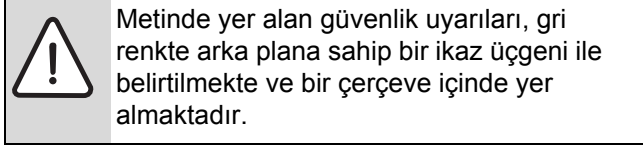

Bir güvenlik uyarısının başlangıcındaki sözcükler, hasarların önlenmesine yönelik tedbirlere uyulmaması halinde ortaya çıkabilecek tehlikelerin türlerini ve ağırlıklarını belirtmektedir.

- **UYARI:** Hasarların oluşabileceğini gösterir.
- **DİKKAT:** İnsanlar için hafiften orta ağırlığa kadar kişisel yaralanmaların meydana gelebileceğini gösterir.
- **İKAZ:** Ağır yaralanmaların meydana gelebileceğini gösterir.
- **TEHLİKE:** Ölümcül ağır yaralanmaların meydana gelebileceğini gösterir.

Önemli Bilgiler

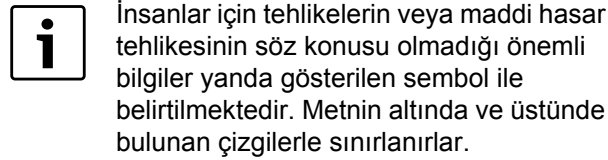

Diğer semboller

Sembol	Anlamı
▶	İşlem adımı
→	Doküman içinde başka yerlere veya başka dokümanlara çapraz başvuru
•	Sayma/liste maddesi
–	Sayma/liste maddesi (2. düzlem)

Tab. 1

1.2 Emniyetle İlgili Bilgiler

Çiğ Gaz Kokusu Halinde

- ▶ Gaz vanasını (→ sayfa 7) kapatın.
- ▶ Pencere ve kapıları açın.
- ▶ Elektrik düğmelerine dokunmayın.
- ▶ Açık alevleri söndürün.
- ▶ **Evin dışına çıkararak** gaz dağıtım şirketine ve yetkili servise telefon edin.

Atık Gaz Kokusu Halinde

- ▶ Cihazı kapatın (→ sayfa 9).
- ▶ Pencere ve kapıları açın.
- ▶ Yetkili servise haber verin.

Oda havasına bağlı işletmede:

Yeterli yanma havası olmadığında, atık gazlar nedeniyle zehirlenme tehlikesi vardır

- ▶ Yeterli miktarda yanma havası sağlamaya yönelik gerekli tedbirleri alın.
- ▶ Kapılarda, pencerelerde ve duvarlarda bulunan havalandırma ve hava tahliye deliklerinin önlerini kapatmayın veya kesitlerini daraltmayın.
- ▶ Örneğin atık hava vantilatörleri, mutfak davlumbazları ve dış ortama doğru atık hava çıkışı olan klima cihazları gibi sonradan monte edilen cihazlarda da yeterli yanma havası beslemesi bulunmasını sağlayın.
- ▶ Yanma havası beslemesi yetersiz olduğunda, cihazı çalıştırmayın.

Kullanıcı hatalarından kaynaklanan hasarlar

Kullanım hataları, yaralanmalara ve/veya maddi hasarlara neden olabilir.

- ▶ Çocukların bu cihazı denetimsiz olarak kullanmamaları veya oynamamaları için gerekli önlemler alınmalıdır.
- ▶ Cihaza, bunu sadece talimatlara uygun olarak kullanabilecek kişilerin erişebilmesini sağlayın.

Yanıcı Gazların Patlama Tehlikesi Vardır

İçinden gaz geçen parçaların üzerindeki çalışmaların sadece yetkili servis tarafından yapılmasını sağlayın.

Montaj ve Tadilat

Montaj işlemi yetkili tesisatçı bayi, ilk çalıştırma ve dönüşüm işlemi ise yetkili servis tarafından yapılmalıdır.

Cihazın atık gaz tahliye eden parçaları değiştirilmemelidir.

Emniyet ventillerinin çıkışlarını kesinlikle kapatmayın. Isıtma işlemi sırasında boylerin emniyet ventilinden bir miktar su akar.

Kontrol ve Bakım

Isıtma tesisatının emniyetinden ve çevreye zarar vermemesinden kullanıcı sorumludur.

Bu nedenle, yetkili bir servis ile yıllık kontrol şartını ve gerekli hallerde bakım yapılmasını içeren bir kontrol ve bakım sözleşmesi yapın. Bu husus, çevre dostu bir yanma ve yüksek verim değerlerine ulaşmanızı sağlar.

Patlayıcı ve Kolay Tutuşabilen Materyaller

Cihazın yakınında kolay tutuşabilen maddeler (kağıt, tiner, boya vb.) kullanmayın veya depolamayın.

Yanma Havası / Oda Havası

Korozyonu önlemek için yanma havasında/oda havasında aşındırıcı maddeler (örn. klor ve flor bileşenleri ihtiva eden halojenik hidrokarbonlar) bulunmamasını sağlayın.



2 Cihazla İlgili Bilgiler

2.1 Amacına Uygun Kullanım

Cihaz, EN 12828 standardı uyarınca yalnızca kapalı devre ısıtma tesisatlarında kullanılabilir.

Bunun dışındaki kullanımlar amacına uygun olmayan kullanım olarak kabul edilmektedir. Amacına uygun olmayan kullanım nedeniyle meydana gelen hasarlar garanti kapsamı dışındadır.

Cihazların proses ısısı üretmek amacıyla ticari veya endüstriyel olarak kullanılması yasaktır.

Müsaade edilen işletme şartları ile ilgili uyarılar, yetkili servise yönelik montaj ve bakım kılavuzunda yer almaktadır.

2.2 AB Tasarım Uygunluğu Deklarasyonu

Bu ürünün yapısı ve işletimi AB Direktifleri ile üye ülkelerin ek taleplerine uygundur. Uyumluluğu CE işareti ile ispatlanmıştır.

Dilerseniz ürünün uygunluk beyanını talep edebilirsiniz. Bunun için bu kılavuzun arka sayfasında belirtilen adrese başvurun. Bu cihaz; ısıtma tesisatı projelendirme ve uygulama kuralları çerçevesinde, yoğunmalı cihazlarla ilgili talepleri karşılamaktadır.

Alman Federal Emisyon Koruma Yasası'nın 7. maddesinin, 2.1. paragrafının yeniden ele alınan birinci fıkrası ve değiştirilen dördüncü fıkrası uyarınca, atık gazında, DIN 4702 standardında (Bölüm 8, Mart 1990 baskısı) tarif edilen test şartları altında yapılan ölçümlerde tespit edilen nitrik oksit miktarı 80 mg/kWh'nin altındadır.

Bu cihaz, EN 677 standardına göre kontrol edilmiştir.

2.3 Modellere genel bakış

Logamax plus **GB072-24** cihazları, dolaylı olarak ısıtılan bir boyler bağlamak için sirkülasyon pompası ve üç yollu vana entegre edilmiş duvar tipi yoğunmalı kombilerdir.

Entegre sirkülasyon pompasına, 3 yollu vanaya ve plakalı eşanjöre sahip Logamax plus **GB072-24K** tipi cihazlar, sürekli akış prensibi ile çalışan ve ısıtmaya ve sıcak su hazırlamaya yönelik duvar tipi yoğunmalı kombilerdir.

3 Cihazın İşletme için Hazırlanması

3.1 Bağlantılara Genel Bakış

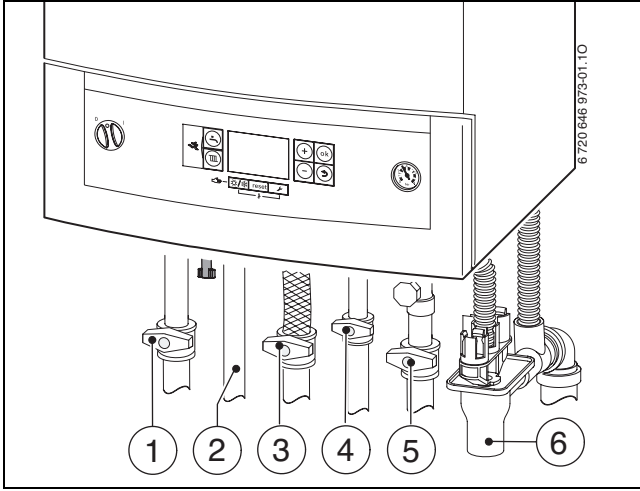

Res. 1

- 1 Isıtma devresi gidiş hattı vanası (aksesuar)
- 2 Sıcak kullanım suyu boilerine sahip cihazlar için boilerlere gidiş hattı GB072-24K cihazlar için sıcak kullanım suyu hattı
- 3 Gaz vanası (aksesuar)
- 4 Sıcak kullanım suyu boilerine sahip cihazlar için geri dönüş hattı vanası (aksesuar) GB072-24K cihazlar için soğuk su vanası (aksesuar)
- 5 Isıtma devresi dönüş hattı vanası (aksesuar)
- 6 Sifon huni (aksesuar)

3.2 Bakım Vanalarının Açılması

- Vana kolunu bastırın ve dayanak noktasına kadar sola çevirin (Vana kolu akış yönünde = açık).

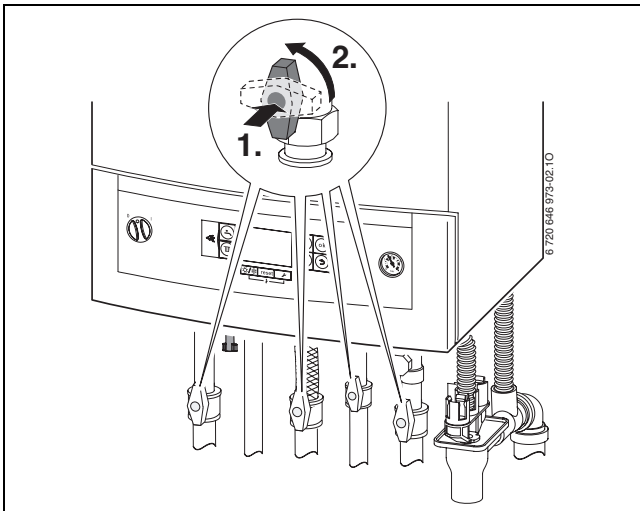

Res. 2

3.3 Isıtma Tesisatının İşletme Basıncının Kontrol Edilmesi

İşletme basıncı normal durumlarda 1 ila 2 bar arasında olmalıdır.

Daha yüksek bir işletme basıncı gerekiyorsa, ilgili değeri yetkili servisinizden öğrenebilirsiniz.

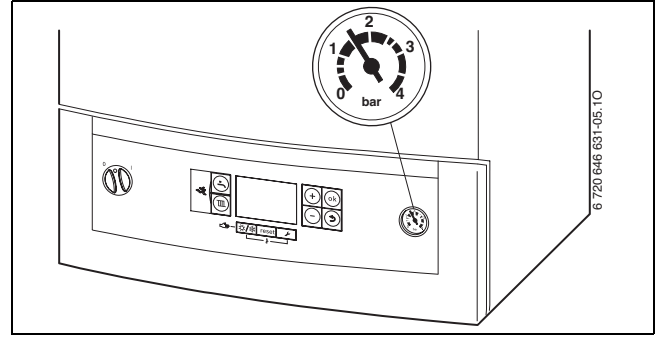

Res. 3

3.4 Isıtma Devresinin Su ile Doldurulması

Isıtma devresinin doldurulması işlemi, ısıtma tesisatına göre farklılık gösterir. Bu nedenle yetkili servisizden, ısıtma suyunun nasıl ilave edildiğini göstermesini isteyin.



UYARI: Cihaz hasar görebilir.

- Isıtma suyunu sadece cihaz soğuk durumdayken ilave edin.

Isıtma suyunun maks. sıcaklığında 3 bar'lık **maksimum basınç** aşılmamalıdır (emniyet ventili açılır).

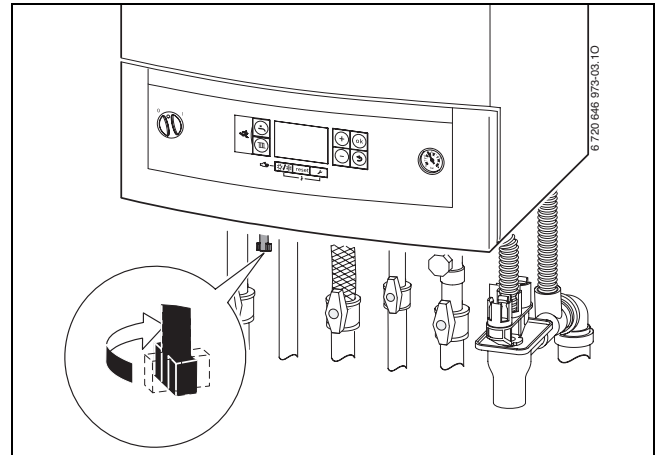

Res. 4

- Doldurma vanasını açın ve manometrede 1 ila 2 bar arasında bir basınç gösterilinceye kadar ısıtma tesisatını doldurun.
- Doldurma vanasını tekrar kapatın.

4 Kullanım

Bu kullanma kılavuzu sadece bu cihaz için geçerlidir. Kullanılan kumanda sistemine bağlı olarak bazı fonksiyonların kullanımı birbirinden farklıdır.

Bir kumanda sisteminin aşağıda belirtilen imkanlarından faydalanılabilir:

- Harici olarak monte edilmiş kumanda ünitesi RC35
- Logamatic 4000 kumanda sistemi



Ayrıntılı bilgileri kumanda sisteminin kullanma kılavuzunda bulabilirsiniz.

4.1 Kumanda elemanlarına genel bakış

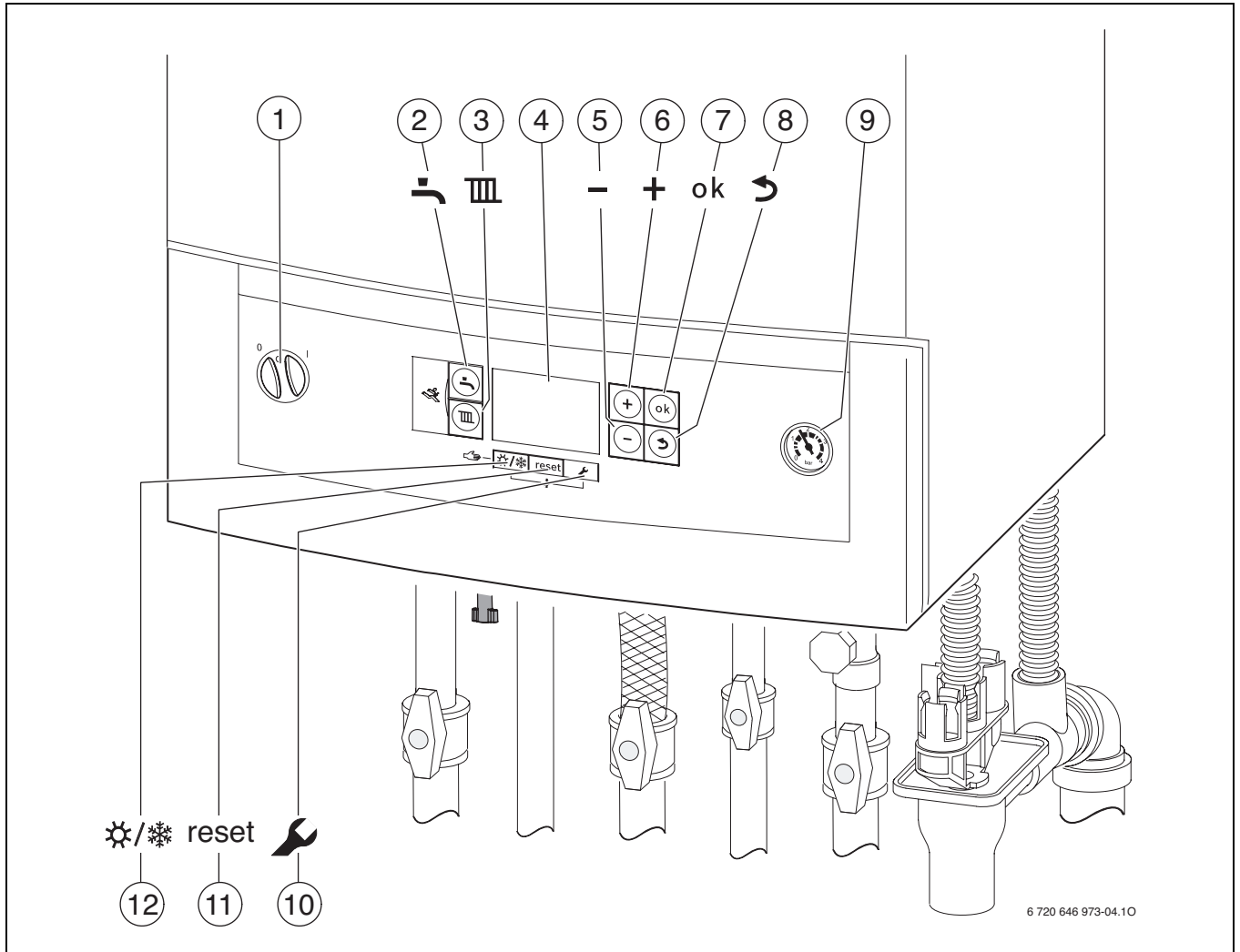

Res. 5

- | | | | |
|---|----------------------------|----|--------------------------|
| 1 | Ana şalter | 9 | Manometre |
| 2 | "Sıcak kullanım suyu" tuşu | 10 | "Servis" tuşu |
| 3 | "Isıtma" tuşu | 11 | "reset" tuşu |
| 4 | Ekran | 12 | "Yaz/Kış işletmesi" tuşu |
| 5 | "Eksi" tuşu | | |
| 6 | "Artı" tuşu | | |
| 7 | "ok" tuşu | | |
| 8 | "Geri" tuşu | | |

4.2 Ekran göstergeleri

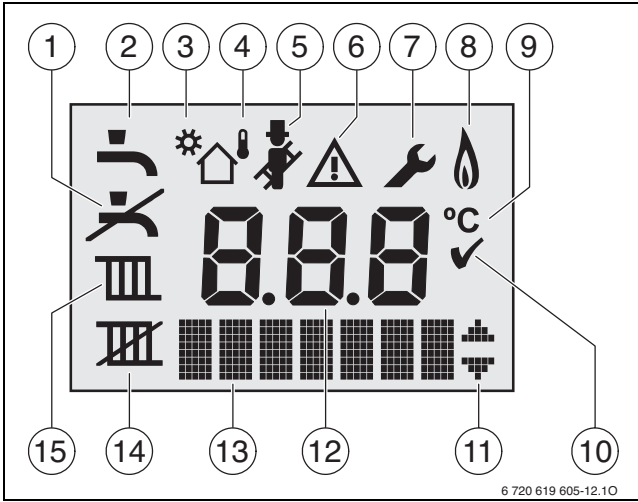

Res. 6 Ekran göstergeleri

- 1 Sıcak kullanım suyu işletmesi yok
- 2 Sıcak kullanım suyu işletmesi aktif
- 3 Güneş enerjisi işletmesi
- 4 Dış hava sıcaklığına bağlı işletim (dış hava sıcaklık sensörü olan kumanda sistemi)
- 5 Bacacı İşletmesi
- 6 Arıza
- 7 Servis işletmesi
- 6 + 7 Bakım işletmesi (Sadece teknisyen için bilgidir)
- 8 Brülör işletme türü
- 9 Sıcaklık birimi °C
- 10 Kaydetme işlemi başarılı
- 11 Diğer alt menülerin/servis fonksiyonlarının gösterilmesi; + ve - tuşuna basılarak ileri-geri hareket edilebilir
- 12 Alfanümerik gösterge (örneğin sıcaklık)
- 13 Metin satırı
- 14 Isıtma işletmesi yok
- 15 Isıtma işletmesi aktif

4.3 Cihazın Açılıp Kapatılması

Açma

- Cihazı ana şalter üzerinden açın. Ekran açılır ve kısa bir süre sonra cihazın gidiş suyu sıcaklık değeri gösterilir.

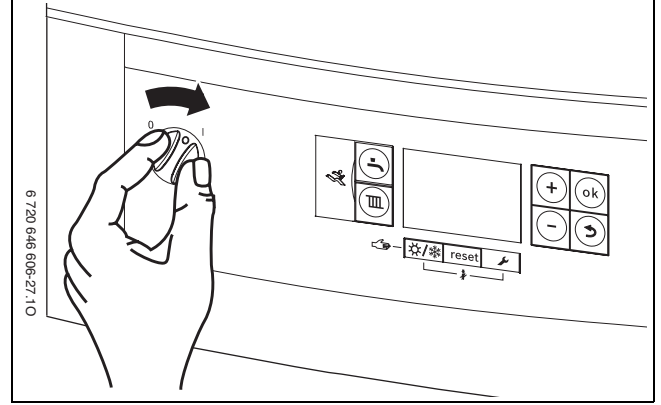

Res. 7



Cihaz her açıldıktan sonra sifon doldurma programı çalışmaya başlar. Cihaz, kondens suyu sifonunu doldurmak için yaklaşık 15 dakika boyunca minimum ısıtma gücünde çalışır. Sifon doldurma programı etkin olduğu süre boyunca  sembolü yanıp söner.

Kapatılması



- Cihazı ana şalter üzerinden kapatın. Ekran kapanır.
- Cihaz uzun bir süre kullanılmayacaksa, donma korumasına dikkat edin (→ Bölüm 4.8).



Cihazda, uzun süreli kullanım olmadığı durumlarda pompanın bloke olmasını önleyen bir pompa blokaj koruması bulunmaktadır. Cihaz kapalı olduğunda pompa blokaj koruması yoktur.



4.4 Isıtmanın Açılması

4.4.1 Isıtma işletmesinin açılması/kapatılması

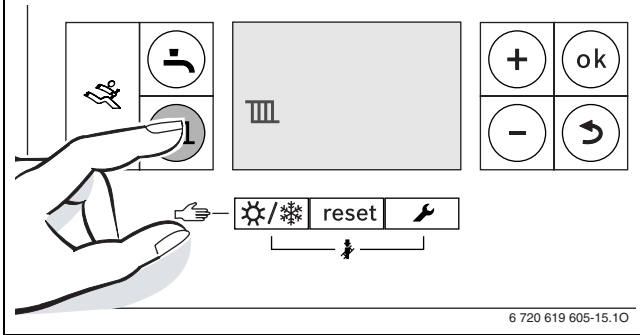
- ▶ Ekranda  veya  sembolü yanıp söneneye kadar  tuşuna basın.



Res. 8 Isıtma işletmesi göstergesi

- ▶ Isıtma işletmesini açmak veya kapatmak için + veya - tuşuna basın.
 -  = Isıtma işletmesi aktif
 -  = Isıtma işletmesi yok

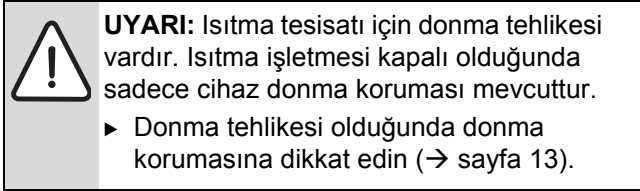

UYARI: Isıtma tesisatı için donma tehlikesi vardır. Isıtma işletmesi kapalı olduğunda sadece cihaz donma koruması mevcuttur.

- ▶ Donma tehlikesi olduğunda donma korumasına dikkat edin (→ sayfa 13).

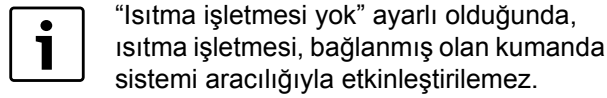

“Isıtma işletmesi yok” ayarlı olduğunda, ısıtma işletmesi, bağlanmış olan kumanda sistemi aracılığıyla etkinleştirilemez.

- ▶ Ayarı kaydetmek için **ok** tuşuna basın. Kısa süreliğine  sembolü belirir.

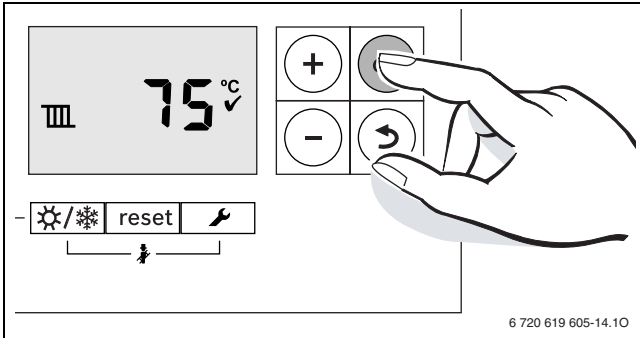

Res. 9 Isıtma işletmesi göstergesi

Brülör devrede olduğunda  sembolü belirir.



4.4.2 Maksimum gidiş suyu sıcaklığının ayarlanması

Maksimum gidiş suyu sıcaklığı, 30 °C ila 82 °C¹⁾ arasında ayarlanabilir. Ekranda, güncel gidiş suyu sıcaklığı gösterilir.



Yerden ısıtma sisteminde, müsaade edilen gidiş suyu sıcaklığını dikkate alın.

Isıtma işletmesi açık olduğunda:

- ▶  tuşuna basın. Ekranda, ayarlanmış olan maksimum gidiş suyu sıcaklığı yanıp söner ve  sembolü belirir.

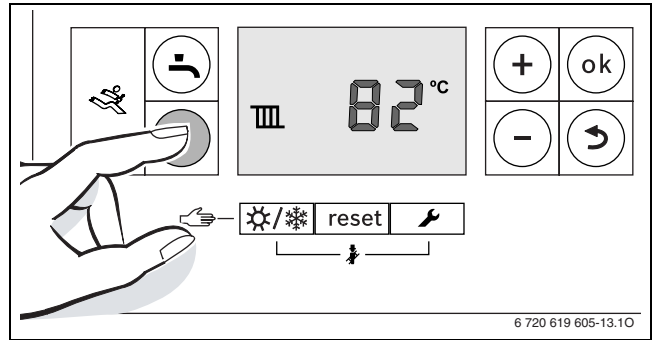

Res. 10

- ▶ İstedığınız maksimum gidiş suyu sıcaklığını ayarlamak için + veya - tuşuna basın.

Gidiş suyu sıcaklığı	Uygulama örneği
yaklaşık 50 °C	Yerden ısıtma sistemi
yaklaşık 75 °C	Radyatör ısıtma sistemi
yaklaşık 82 °C	Konvektör ısıtma sistemi

Tab. 2 Maksimum gidiş suyu sıcaklığı

- ▶ Ayarı kaydetmek için **ok** tuşuna basın. Kısa süreliğine  sembolü belirir.

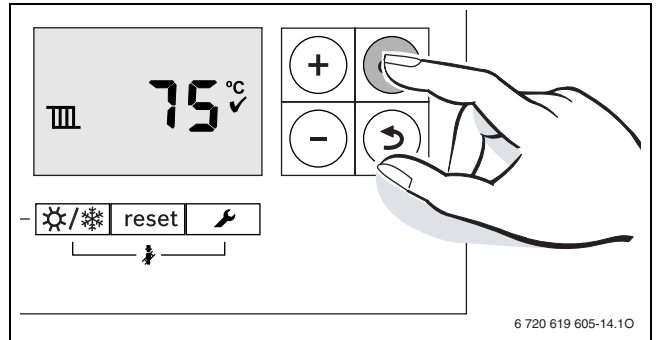



Res. 11

1) Maksimum değer, servis teknikeri tarafından düşürülmüş olabilir.



4.5 Sıcak kullanım suyu işletmesinin ayarlanması

4.5.1 Sıcak kullanım suyu işletmesinin açılması/ kapatılması

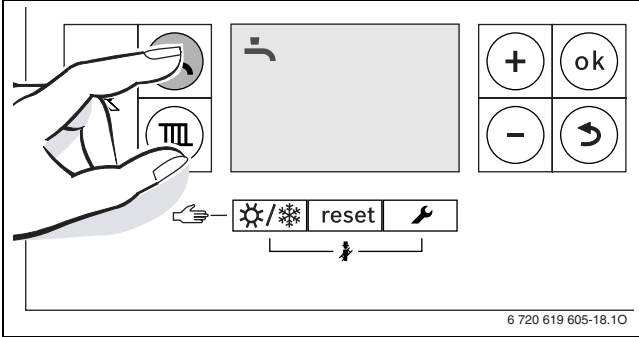
- Ekranda  veya  sembolü yanıp sönene kadar  tuşuna basın.



Res. 12 Sıcak kullanım suyu işletmesi göstergesi

- İsteddiğiniz sıcak kullanım suyu işletmesini ayarlamak için **+** veya **-** tuşuna basın.
 -  = Sıcak kullanım suyu işletmesi aktif
 -  + **Eco** = Ekonomik işletme
 -  = Sıcak kullanım suyu işletmesi yok



“Sıcak kullanım suyu işletmesi yok” ayarlı olduğunda, sıcak kullanım suyu işletmesi, bağlanmış olan kumanda sistemi aracılığıyla etkinleştirilemez.

- Ayarı kaydetmek için **ok** tuşuna basın. Kısa süreliğine  sembolü belirir.

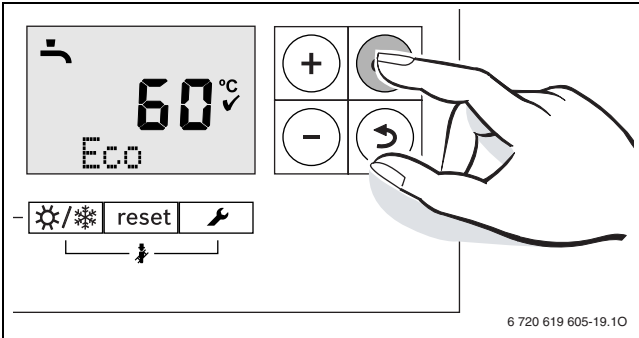

Res. 13 Ekonomik işletme göstergesi

Brülör devrede olduğunda  sembolü belirir.

Sıcak kullanım suyu veya ekonomik işletme?

Sıcak su boylerine sahip cihazlar:

- **Sıcak su işletmesi**

Sıcak su boylerindeki sıcaklık, ayarlanmış olan sıcaklığın altına 5 K'den (°C) daha fazla düştüğünde, sıcak su boyleri, ayarlanmış olan sıcaklığa kadar tekrar ısıtılır. Cihaz, bunun ardından ısıtma işletmesine geçer.

- **Ekonomik işletme**

Sıcak su boylerindeki sıcaklık, ayarlanmış olan sıcaklığın altına 10 K'den (°C) daha fazla düştüğünde, sıcak su boyleri, ayarlanmış olan sıcaklığa kadar tekrar ısıtılır. Cihaz, bunun ardından ısıtma işletmesine geçer.

GB072-24K tipi cihazda:

- **Sıcak kullanım suyu işletmesi**

Cihaz, sürekli olarak ayarlanmış olan sıcaklıkta tutulmaktadır. Bu sayede, sıcak kullanım suyu kullanımı söz konusu olduğunda bekleme süresi daha kısadır. Sıcak kullanım suyu kullanılsa bile, bu nedenden dolayı cihaz devreye girer.

- **Ekonomik işletme**

Ayarlanmış olan sıcaklığa ısıtma işlemi, ancak sıcak kullanım suyu kullanıldığında gerçekleşir.

4.5.2 Sıcak Kullanım Suyu Sıcaklığının Ayarlanması

- ▶ Sıcak kullanım suyu işletmesini veya ekonomik işletmeyi ayarlayın (→ sayfa 11).
- ▶  tuşuna basın. Ayarlanmış olan sıcak kullanım suyu sıcaklığı yanıp söner.

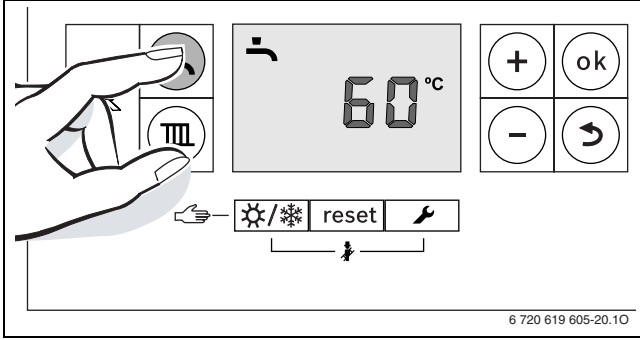

Res. 14

- ▶ 40 ve 60 °C arasındaki istediğiniz sıcak kullanım suyu sıcaklığını ayarlamak için + veya - tuşuna basın.
- ▶ Ayarı kaydetmek için **ok** tuşuna basın. Kısa süreliğine ✓ sembolü belirir.

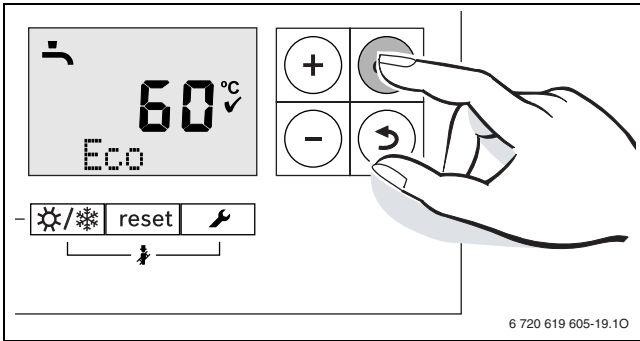

Res. 15



Bakteriyolojik bir kirlenmeyi, örneğin Lejyonella oluşumunu önlemek için sıcak kullanım suyu sıcaklığını en az 55 °C olarak ayarlamanızı öneririz.

Sıcak su boylerine sahip cihazlar:



İKAZ: Haşlanma tehlikesi!

- ▶ Normal işletmede sıcaklığı 60 °C'den daha yüksek ayarlamayın.

4.6 Kumanda Sisteminin Ayarlanması



Bir kumanda sistemi bağlandığında, burada açıklaması yapılan bazı fonksiyonlar değişir. Kumanda sistemi ve temel kontrol ünitesi arasındaki iletişim sırasında karşılıklı olarak ayar parametreleri alışverişi gerçekleşir.



Kullanılan kumanda sisteminin kullanma kılavuzunu dikkate alın. Burada size,

- ▶ dış hava sıcaklığına bağlı kontrolde işletme türünü ve ısıtma eğrisini nasıl ayarlayabileceğiniz,
- ▶ oda sıcaklığını nasıl ayarlayabileceğiniz,
- ▶ ekonomik olarak nasıl ısıtma yapabileceğiniz ve enerjiden tasarruf edebileceğiniz gösterilmektedir.

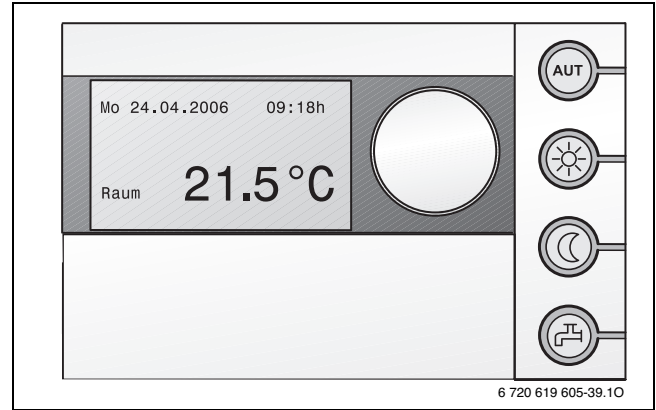

Res. 16 Örnek: Kumanda ünitesi RC35 (aksesuar)

4.7 Manuel Yaz İşletmesinin Açılması/ Kapatılması



Sirkülasyon pompası ve dolayısıyla da ısıtma tesisatı kapanmıştır. Sıcak kullanım suyu beslemesi ve kumanda sisteminin gerilim beslemesi muhafaza edilir.



UYARI: Isıtma tesisatı için donma tehlikesi vardır. Yaz işletmesinde sadece cihaz donma koruması mevcuttur.

- ▶ Donma tehlikesi olduğunda donma korumasına dikkat edin (→ sayfa 13).

Manuel yaz işletmesinin açılması:

- ▶ Ekranda  sembolü yanıp sönene kadar  tuşuna basın.

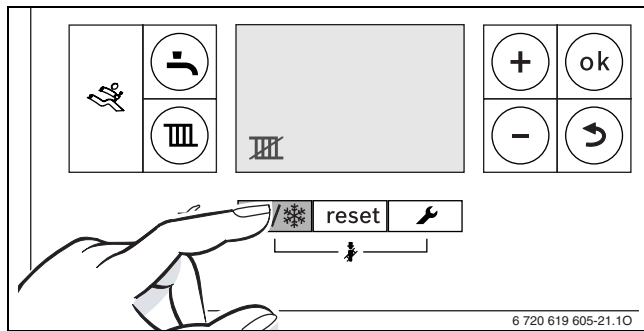

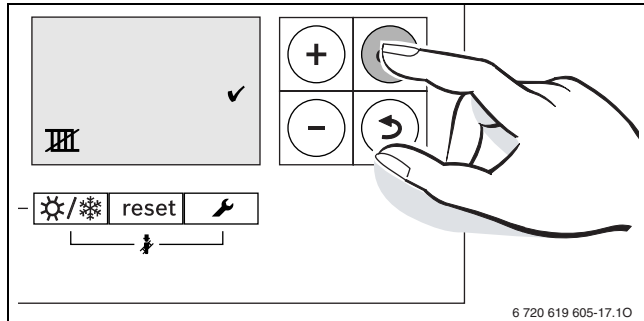

Res. 17

- ▶ Ayarı kaydetmek için **ok** tuşuna basın. Kısa süreliğine  sembolü belirir.



Res. 18

Manuel yaz işletmesinin kapatılması:

- ▶ Ekranda  sembolü yanıp sönene kadar  tuşuna basın.
- ▶ Ayarı kaydetmek için **ok** tuşuna basın. Kısa süreliğine  sembolü belirir.

Ayrıntılı bilgileri kumanda sisteminin kullanma kılavuzunda bulabilirsiniz.

4.8 Donma Korumasının Ayarlanması

Isıtma tesisatı için donma koruması:

- ▶ Maksimum gidiş suyu sıcaklığını 30 °C'ye ayarlayın (→ Bölüm 4.4.2).
- veya- Cihazı kapalı olarak bırakmak istiyorsanız:
- ▶ Yetkili servis tarafından ısıtma suyuna antifriz karıştırılmasını (bkz. montaj kılavuzu) ve sıcak su devresinin boşaltılmasını sağlayın.

Ayrıntılı bilgileri kumanda sisteminin kullanma kılavuzunda bulabilirsiniz.

Boyerler için donma koruması:

Sıcak kullanım suyu hazırlama fonksiyonu kapalı olsa bile, boyler için donma koruması sağlanmıştır.

- ▶ Sıcak kullanım suyu işletmesi yok ayarını  ayarlayın (→ Bölüm 4.5.1).

5 Enerji Tasarrufu Bilgileri

Tasarruflu Isınma

Bu cihaz, gaz tüketimi ve çevreye olan etkisi mümkün olan en düşük seviyede tutulacak ve konfor düzeyi ise en üst seviyede olacak şekilde tasarlanmıştır. Gazın brülör girişi, evin o andaki ısı ihtiyacı gözetilerek ayarlanmaktadır. Isı ihtiyacı düştüğünde, cihaz daha küçük bir alevle çalışmaya devam etmektedir. Uzmanlar bu özelliği, sürekli regülasyon olarak adlandırmaktadır. Sürekli regülasyon sayesinde sıcaklık dalgalanmaları azalmakta ve tüm odalar eşit bir şekilde ısıtılmaktadır. Bu çalışma prensibinde, cihazın daha uzun sürelerle devrede kalması söz konusu olsa da sürekli olarak devreye girip çıkan bir cihaza göre gaz tüketimi daha düşük seviyede gerçekleşmektedir.

Kontrol ve Bakım

Gaz tüketiminin ve çevreye olan etkilerin uzun süreler için mümkün olabilecek en düşük seviyede kalabilmesi için yetkili servis ile yılda bir defa kontrol ve ihtiyaç halinde bakım yapılmasını öngören bir bakım ve kontrol sözleşmesi yapmanızı öneririz.

Sıcaklık Regülasyonu

Optimum bir sıcaklık regülasyonu için oda termostatu ve termostatik radyatör vanası kullanılmasını önemle tavsiye ederiz. Oda termostatu kullanımı, tasarruf bilinci nedeniyle bazı ülkelerde yasal zorunluluk haline bile gelmiştir (Örn. Almanya).

Daha detaylı bilgileri ilgili kumanda panelinin montaj ve kullanma kılavuzunda bulabilirsiniz.

Termostatik vanalar

Arzu edilen oda sıcaklığına ulaşmak için termostatik radyatör vanalarını sonuna kadar açın. Ancak uzun bir süre geçmesine rağmen arzu edilen oda sıcaklığına ulaşamadığı takdirde kontrol elemanındaki sıcaklık ayarını değiştirin.

Yerden Isıtma

Gidiş suyu sıcaklığını, üretici tarafından tavsiye edilen maksimum gidiş suyu sıcaklığından daha yüksek bir değere ayarlamayın.

Havalandırma

Odayı/odaları havalandırmak için pencereleri hafif açık konumda bırakmayın. Bu durumda, oda havasında belirgin bir iyileşme olmadığı halde odadan sürekli ısı kaybı olacaktır. Pencereleri kısa süreli olarak tam bir şekilde açmak daha iyi sonuç vermektedir.

Odaları havalandırırken termostatik radyatör vanalarını kapatın.

Sirkülasyon Pompası

Sıcak kullanım suyu için olması muhtemel bir sirkülasyon pompasını bir zaman program saati aracılığıyla bireysel ihtiyaçlara uygun olarak ayarlayın (örn. sabahları, öğlenleri, akşamları çalışacak şekilde).

6 Arızaların Giderilmesi

Logamatic BC20, tüm emniyet, kontrol ve kumanda elemanlarını denetlemektedir.

İşletme sırasında bir arıza meydana geldiğinde, bir arıza kodu gösterilir.

Bir arıza kodu yanıp söndüğünde:

► Cihazı kapatın ve tekrar açın.

-veya-

► **Reset** yazısı gösterilene kadar **reset** tuşunu basılı tutun.

Cihaz tekrar çalışmaya başlar ve gidiş suyu sıcaklığı gösterilir.

Arıza giderilemiyorsa:

► Yetkili servisi arayın, arıza kodunu ve cihaz bilgilerini belirtin.

Cihaz Dataları

Yetkili servis ile irtibata geçtiğinizde, cihazınızla ilgili detaylı bilgiler vermeniz çok daha hızlı sonuç almanızı sağlayacaktır. Cihazınızla ilgili bu bilgileri tip etiketinde veya ön kapaktaki cihaz tipi çıkartmasında bulabilirsiniz.

Logamax plus (örneğin GB072-24...)

.....

Seri numarası:

.....

İşletmeye alma tarihi:

.....

Yetkili servis:

.....

7 Bakım

Kontrol ve Bakım

Isıtma tesisatının emniyetinden ve çevreye zarar vermemesinden kullanıcı sorumludur.

Bu nedenle, yetkili bir servis ile yıllık kontrol şartını ve gerekli hallerde bakım yapılmasını içeren bir kontrol ve bakım sözleşmesi yapın. Bu husus, çevre dostu bir yanma ve yüksek verim değerlerine ulaşmanızı sağlar.

Dış Mantonun Temizlenmesi

Nemli bir bez kullanarak dış mantoyu ovalayın. Keskin kenarlı aletler veya aşındırıcı temizlik maddeleri kullanmayın.

8 Çevre Koruma/Geri Dönüşüm

Çevre koruma, Buderus grubunda temel bir şirket prensibidir.

Ürünlerin kalitesi, ekonomiklik ve çevre koruma, bizler için aynı önem seviyesindedir. Çevre korumayla ilgili yasalar ve talimatlara çok sıkı bir şekilde uyulmaktadır. Çevrenin korunması için bizler, ekonomikliği dikkate alarak, mümkün olan en iyi teknolojiyi ve malzemeyi kullanmaya özen gösteririz.

Ambalaj

Ürünlerin paketlenmesinde, optimum bir geri kazanıma (Recycling) imkan sağlayan, ülkeye özel geri kazandırma sistemleri kullanılmaktadır. Kullandığımız tüm paketleme malzemeleri çevreye zarar vermeyen, geri kazanımlı malzemelerdir.

Eski Cihazlar



Eski cihazlarda yeniden değerlendirilebilecek (geri kazanabilecek) malzemeler mevcuttur. Cihazların yapı grupları kolaylıkla ayrılabilir ve plastik malzemeler işaretlenmiştir. Böylelikle farklı yapı grupları ayrıştırılabilir ve geri kazanıma veya etkisizleştirilmeye yönlendirilebilir.

9 Özet Kullanma Kılavuzu

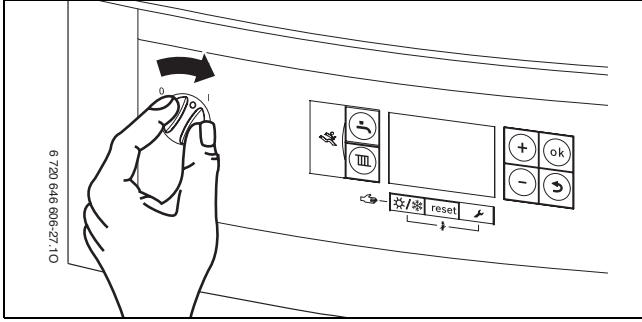

Cihazın Açılıp Kapatılması



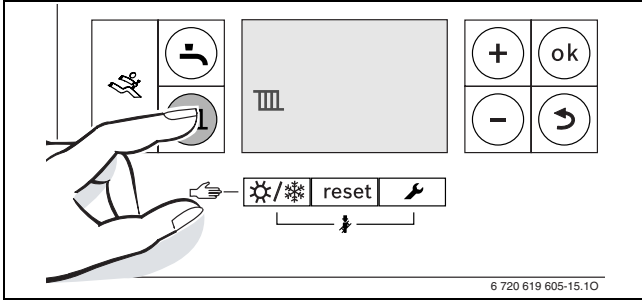

Isıtma işletmesinin açılması/kapatılması

- ▶ Ekranda  veya  sembolü yanıp sönene kadar  tuşuna basın.





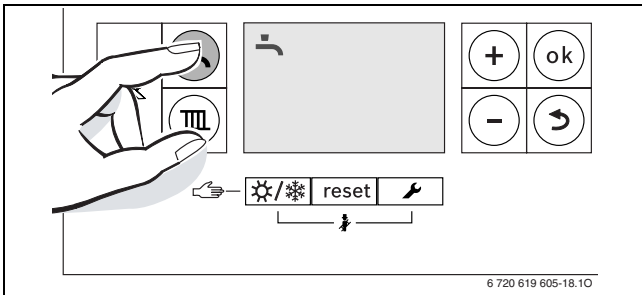

- ▶ Isıtma işletmesini açmak veya kapatmak için + veya - tuşuna basın.
 -  = Isıtma işletmesi aktif
 -  = Isıtma işletmesi yok
- ▶ Ayarı kaydetmek için **ok** tuşuna basın.

Sıcak kullanım suyu işletmesinin açılması/kapatılması

- ▶ Ekranda  veya  sembolü yanıp sönene kadar  tuşuna basın.



- ▶ İsteddiğiniz sıcak kullanım suyu işletmesini ayarlamak için + veya - tuşuna basın.
 -  = Sıcak kullanım suyu işletmesi aktif
 -  + **Eco** = Ekonomik işletme
 -  = Sıcak kullanım suyu işletmesi yok
- ▶ Ayarı kaydetmek için **ok** tuşuna basın. Kısa süreliğine  sembolü belirir.

Kumanda sisteminin (aksesuar) ayarlanması

Kumanda sisteminin kullanma kılavuzuna bakın.

Maksimum gidiş suyu sıcaklığının ayarlanması

- ▶  tuşuna basın.

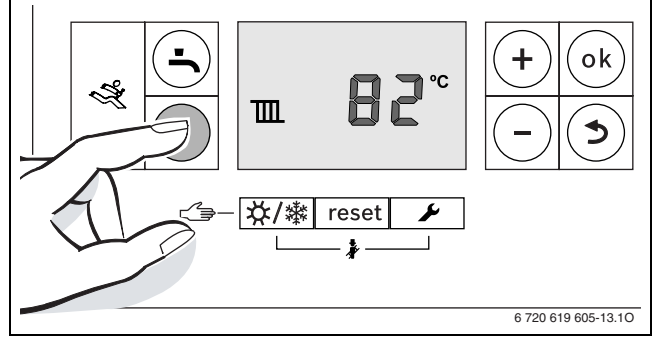

- ▶ Maksimum gidiş suyu sıcaklığını ayarlamak için + veya - tuşuna basın.

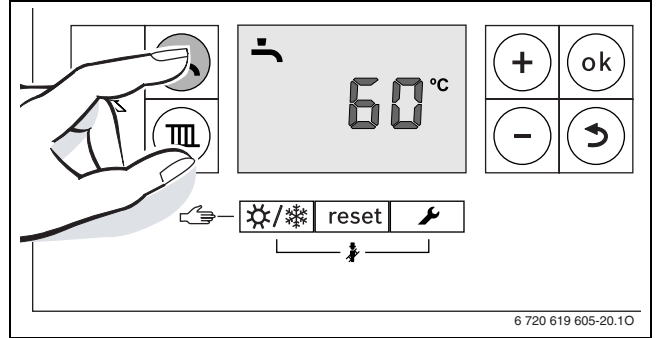

Sıcak Kullanım Suyu Sıcaklığının Ayarlanması

- ▶  tuşuna basın.



- ▶ Sıcak kullanım suyu sıcaklığını ayarlamak için + veya - tuşuna basın:
- ▶ Ayarı kaydetmek için **ok** tuşuna basın.

Manuel Yaz İşletmesinin Açılması/Kapatılması

- ▶ Ekranda  sembolü yanıp sönene kadar  tuşuna basın.

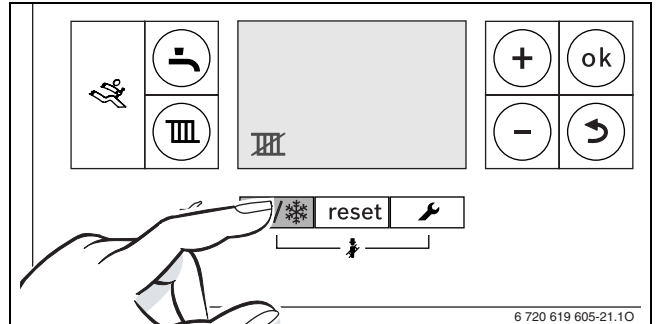

- ▶ Ayarı kaydetmek için **ok** tuşuna basın.

Donma Korumasının Ayarlanması

- ▶ Maksimum gidiş suyu sıcaklığını 30 °C'ye ayarlayın.

Dizin

A

AB Tasarım Uygunluğu Deklarasyonu	6
Açılması	
Cihaz	9, 18
Isıtma	10
Isıtma işletmesi	10, 18
Isıtma Tesisatı	10, 18
Manuel yaz işletmesi	13, 18
Sıcak kullanım suyu işletmesi	11, 18
Amacına Uygun Kullanım	6
Ambalaj	17
Arıza göstergesi	15
Arızalar	15
Atık Yok Etme	17

B

Boylar Sıcaklık Ayarı	12, 18
-----------------------------	--------

C

Çevre Koruma	17
Cihazın açılması	9, 18
Cihazın Kapatılması	9
Cihazın kapatılması	9, 18
Cihazla İlgili Bilgiler	6
AB Tasarım Uygunluğu Deklarasyonu	6
Amacına Uygun Kullanım	6
Modellere genel bakış	6

D

Donma Koruması	13, 18
----------------------	--------

E

Ekonomik işletme	11, 18
Enerji tasarruf düzenlemesi (EnEV)	12, 18
Enerji Tasarrufu Bilgileri	14
Eski Cihazlar	17

G

Gaz türü	6
Geri dönüşüm	17
Güvenlik Uyarı	5

I

Isıtma işletmesinin açılması	18
Isıtma işletmesinin açılması/kapatılması	10
Isıtma tesisatının açılması	10, 18
Isıtma tesisatının kontrolü	12, 18
Isıtmanın açılması/kapatılması	10

K

Kapatılması	9
Cihaz	9, 18
Isıtma	10
Isıtma işletmesi	10
Manuel yaz işletmesi	13, 18
Sıcak kullanım suyu işletmesi	11, 18

M

Manuel yaz işletmesinin açılması/kapatılması ..	13, 18
Modellere genel bakış	6

S

Sıcak kullanım suyu işletmesinin açılması/kapatılması	11, 18
--	--------

Y

Yaz işletmesinin açılması/kapatılması	13, 18
---	--------

Bosch Termoteknik Isıtma ve Klima Sanayi Ticaret Anonim Őirketi

Merkez: Organize Sanayi Bölgesi - 45030 Manisa
İrtibat Adresi: Aydınevler Mahallesi İnönü Caddesi No:20
Küçükyalı Ofis Park A Blok
34854 Maltepe/İstanbul

Tel: (0216) 432 0 800
Faks: (0216) 432 0 986
Isı Sistemleri Servis Destek Merkezi: 444 5 474
www.buderus-tr.com
www.isisanservis.com

Üretici Firma:
Bosch Termoteknik Isıtma ve Klima Sanayi Ticaret Anonim Őirketi
Organize Sanayi Bölgesi
45030 Manisa

Kullanım Ömrü 15 Yıldır

Őikayet ve itirazlarınız konusundaki başvurularınızı tüketici mahkemelerine ve tüketici hakem heyetlerine yapabilirsiniz.

Malın ayıplı olması durumunda;

- Satılanı geri vermeye hazır olduğunu bildirerek sözleşmeden dönme,
- Satılanı alıkoyup ayıp oranında satış bedelinden indirim isteme,
- Aşırı bir masraf gerektirmediği takdirde, bütün masrafları satıcıya ait olmak üzere satılanın ücretsiz onarılmasını isteme,
- İmkân varsa, satılanın ayıpsız bir misli ile değiştirilmesini isteme, haklarından birisi kullanılabilir.

Buderus